

**Контрольная форма обследования доступности приоритетных объектов и услуг социальной инфраструктуры для инвалидов и других МГН.**

**Наименование объекта: МДОУ детский сад № 69**

**Адрес: г. Комсомольск-на-Амуре, ул. Ленина, д.78, корпус 2**

**Дата обследования: 23.06.2016 г.**

п/п	Элемент доступности	Метод обследования	Параметр доступности	Выявленные отклонения (фотография барьера + результаты измерения + краткое описание результата осмотра).	Возможные решения
<b>Раздел 1. Территория, прилегающая к зданию (участок)</b>					
<b>Вход (входы) на территорию</b>					
1.1.	<p>Ближайшие к объекту остановки общественного транспорта оборудованы и доступны для МГН ( высота бордюра 140-160 мм, линия безопасности на расстоянии 420 мм от края бордюра)</p> <p>Наличие на остановке схемы движения к объекту для МГН.</p>	<p><input type="checkbox"/> Да <input checked="" type="checkbox"/> Нет Осмотр Измерение</p> <p><input type="checkbox"/> Да <input checked="" type="checkbox"/> Нет Осмотр.</p>		 <p>Линия безопасности отсутствует, высота бордюра 0.2 метра</p>  <p>Схема отсутствует</p>	<p>- Привести в соответствие</p> <p>- Привести в соответствие</p>

1.2.	Наличие маршрута от пункта прибытия МГН к объекту, который не требует использования пандуса?	<input type="checkbox"/> Да <input checked="" type="checkbox"/> Нет Осмотр	Если Да, расположение маршрута:		- при возможности определить маршрут
------	--	--	---------------------------------	--	--------------------------------------





**Путь (пути) движения на территории**

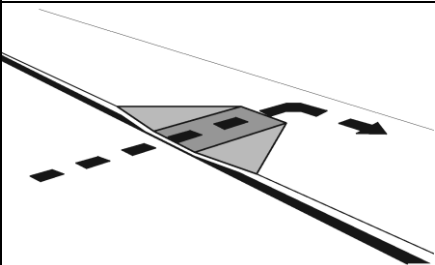
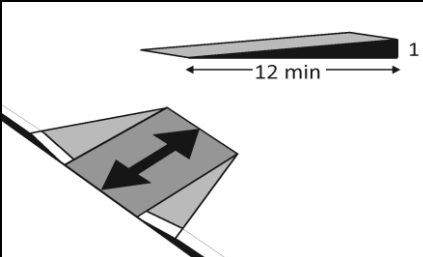

1.3.	Является ли маршрут движения гладким, обозначенным и с не скользящим покрытием?	<input type="checkbox"/> Да <input checked="" type="checkbox"/> Нет Осмотр		 <p>Маршрут не обозначенный, покрытие асфальтовое</p>	- Привести в соответствие
1.4.	Какова общая протяженность маршрута доступного для МГН от остановки общественного транспорта до объекта?	Измерение		370 метров	

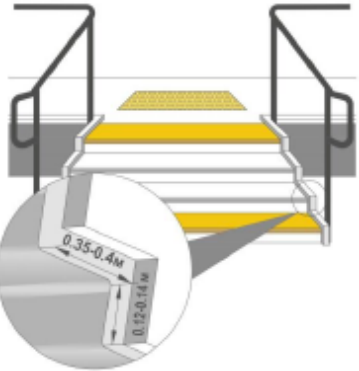

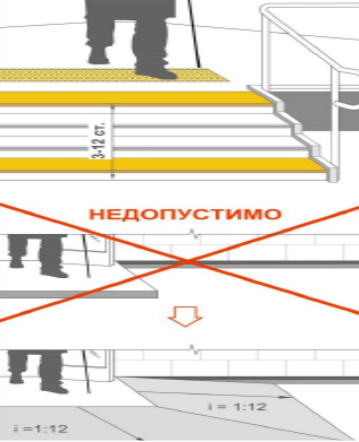
1.5.	Асфальтовое покрытие на пути движения местами имеет трещины превышающие 0,015 м ,	<input checked="" type="checkbox"/> Да <input type="checkbox"/> Нет Измерение			- Привести в соответствие
1.6.	Имеются ли на маршруте движения места отдыха с возможностью вызова и ожидания помощи?	<input type="checkbox"/> Да <input checked="" type="checkbox"/> Нет Осмотр:		100 метров пути грунтовая дорога  Места отдыха отсутствуют	- Привести в соответствие

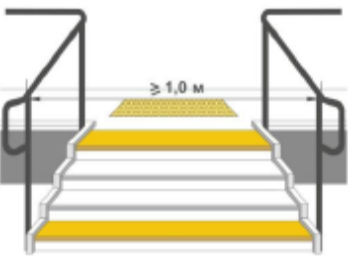

1.7.	Ширина доступного маршрута движения не менее 0.9 м.	<input checked="" type="checkbox"/> Да <input type="checkbox"/> Нет Измерение		Ширина 3 м	
1.8.	Если маршрут пересекает бордюр, есть ли там пандус?	<input type="checkbox"/> Да <input checked="" type="checkbox"/> Нет Осмотр:			- Установить пандус
1.9.	Уклон съезда с тротуара не более 1:12, до 1:10 на протяжении не более 10 м	<input type="checkbox"/> Да <input checked="" type="checkbox"/> Нет Измерение:		Угол съезда 1:30	- Привести в соответствие

**Лестница наружная**

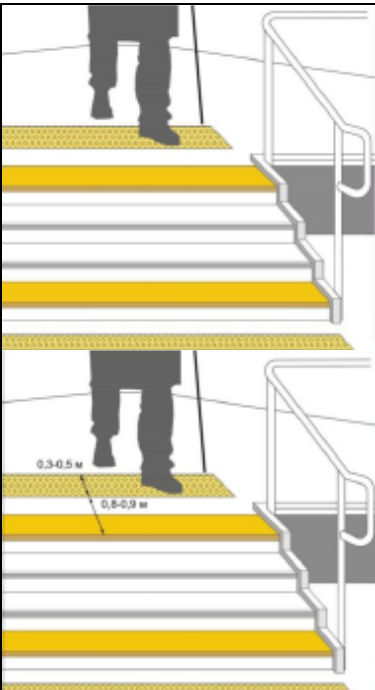

1.10	<p>Для открытых лестниц – ширина проступей и высота подступенка должна быть от 0,35 до 0,4 м, от 0,12 до 0,15 м.</p>	<p><input type="checkbox"/> Да  <input checked="" type="checkbox"/> Нет  Измерение:</p>		 <p>Ширина 0,35м, высота 0,18м</p>	- Привести в соответствие
1.11	<p>Марш открытой лестницы не должен быть менее трех ступеней и не должен превышать 12 ступеней. Недопустимо применение одиночных ступеней, которые должны заменяться пандусами.</p>	<p><input checked="" type="checkbox"/> Да  <input type="checkbox"/> Нет  Измерение:</p>			

1.12	<p>Расстояние между поручнями открытой лестницы не менее 1,0 м .</p>	<p><input type="checkbox"/> Да  <input checked="" type="checkbox"/> Нет  Измерение</p>		 <p>Поручни отсутствуют</p>	<p>- Привести в соответствие</p>
------	--	--	--	--	----------------------------------

<p>1.13.</p>	<p>Краевые ступени лестничных маршей выделены цветом или фактурой.</p> <p><input type="checkbox"/> Да <input checked="" type="checkbox"/> Нет</p> <p>Осмотр:</p> <p>- Перед открытой лестницей предупредительные тактильные полосы за 0,8 – 0,9 м шириной 0,3 – 0,5 м .</p> <p><input type="checkbox"/> Да <input checked="" type="checkbox"/> Нет</p> <p>Измерение:</p>	<p><input type="checkbox"/> Да <input checked="" type="checkbox"/> Нет</p> <p>Осмотр:</p> <p><input type="checkbox"/> Да <input checked="" type="checkbox"/> Нет</p> <p>Измерение:</p>		 <p>Цвет отсутствует</p> <p>Тактильные полосы отсутствуют</p>	<p>- Привести в соответствие</p> <p>- Привести в соответствие</p>
--------------	--	--	--	--	---

1.14.	<p>При ширине лестниц 4,0 м и более следует дополнительно предусматривать разделительные поручни .</p>	<p><input type="checkbox"/> Да  <input checked="" type="checkbox"/> Нет  Измерение:</p>		 <p>Ширина 3 м, поручни отсутствуют.</p>	<p>- Привести в соответствие</p>
-------	--	---	--	---	----------------------------------

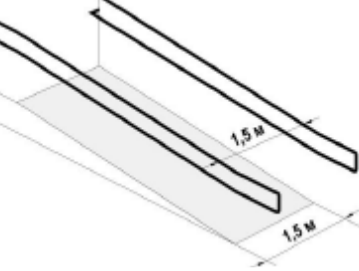
**Пандус (наружный)**

1.15.	<p>Ширину марша пандуса следует принимать при исключительно одностороннем движении не менее 1,0м, в остальных случаях – по ширине полосы движения . Поручни в этом случае принимать по ширине пандуса</p>	<p><input checked="" type="checkbox"/> Да  <input type="checkbox"/> Нет  Измерение:</p>		 <p>Пандус отсутствует, поручни отсутствуют.</p>	<p>- Привести в соответствие</p>
-------	---	---	---	--	----------------------------------



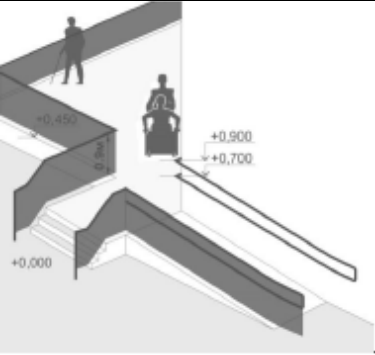
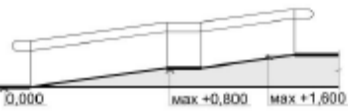

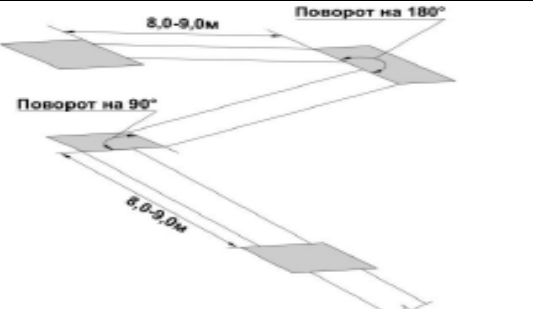
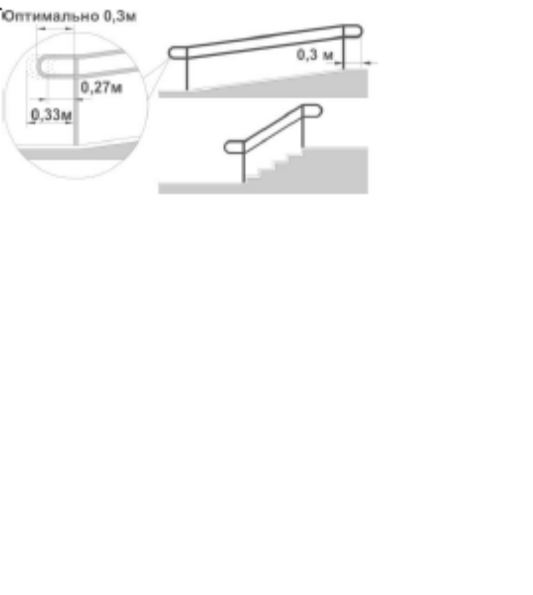

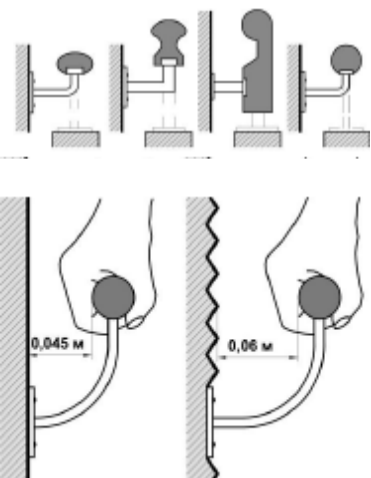
1.16.	<p>Ограждения с поручнями необходимо устанавливать вдоль обеих сторон всех пандусов и лестниц, а также у всех перепадов высот горизонтальных поверхностей более 0,45 м на высоте 0,9 м (допускается от 0,85 до 0,92 м), у пандусов – дополнительно и на высоте 0,7 м</p>	<p><input type="checkbox"/> Да  <input checked="" type="checkbox"/> Нет  Измерение:</p>		<p>Поручни отсутствуют</p>	<p>- Привести в соответствие</p>
1.17.	<p>Максимальная высота одного подъема (марша) пандуса не должна превышать 0,8м при уклоне не более 1:20 (5%)</p>	<p><input type="checkbox"/> Да  <input checked="" type="checkbox"/> Нет  Измерение:</p>		<p>Пандус отсутствует</p>	<p>- Привести в соответствие</p>

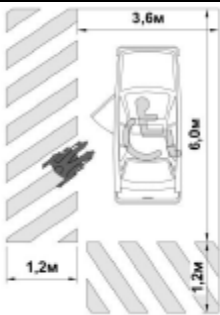
1.18.	Горизонтальные площадки должны быть устроены через каждые 8,0 – 9,0 м длины марша пандуса, также при каждом изменении направления пандуса).	<input type="checkbox"/> Да <input checked="" type="checkbox"/> Нет Измерение:			- Привести в соответствие
1.19.	Завершающие горизонтальные части поручня должны быть длиннее марша лестницы или наклонной части пандуса 0,3 м (от 0,27 до 0,33 м) и иметь не травмирующее.	<input type="checkbox"/> Да <input checked="" type="checkbox"/> Нет Измерение:		Поручни отсутствуют	- Привести в соответствие

1.20	<p>Поручни рекомендуется применять округлого сечения диаметром от 0,04 до 0,06 м</p> <p>Расстояние в свету между поручнем и стеной должно быть не менее 0,045м для гладких поверхностей и не менее 0,06м для шероховатых поверхностей</p>	<p><input type="checkbox"/> Да <input checked="" type="checkbox"/> Нет</p> <p>Измерение:</p> <p><input type="checkbox"/> Да <input checked="" type="checkbox"/> Нет</p> <p>Измерение:</p>		<p>Поручни отсутствуют</p>	<p>- Привести в соответствие</p> <p>- Привести в соответствие</p>
<b>Автостоянка и парковка</b>					
1.21	<p>Имеется ли на парковке достаточное количество доступных мест? Если нет, то количество парковочных мест согласовано с общественными организациями инвалидов ?</p>	<p><input type="checkbox"/> Да <input checked="" type="checkbox"/> Нет</p> <p>Осмотр.</p>	<p>10% мест (но не менее одного места) в том числе 5% для автотранспорта инвалидов на кресле-коляске до 100 вкл. 5%, но не менее 1 от 101 до 200 -5 мест и доп. 3%; от 201 до 1000 - 8 мест и доп. 2%; 1001 место и более - 24 места + не менее 1% на каждые 100 мест свыше</p>	<p>Парковка отсутствует</p>	<p>- Привести в соответствие</p>

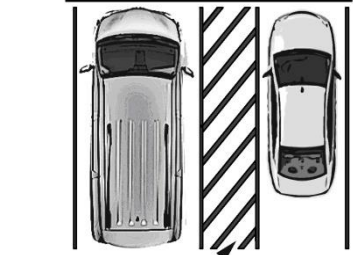
1.22	Из всех доступных мест, по крайней мере, есть хоть одно доступное для микроавтобуса?	<input checked="" type="checkbox"/> Да <input type="checkbox"/> Нет Осмотр.	Для каждые 6 парковочных мест, по крайней мере, одно должно быть доступно для микроавтобуса, но не менее одного на стоянку.	 <p>Парковочное место отсутствует</p>	- Привести в соответствие
1.23	Доступные парковочные места имеют размер 6,0х3,6 м и 1.2 м	<input type="checkbox"/> Да <input checked="" type="checkbox"/> Нет Измерение:		Парковочные места отсутствуют	– Привести в соответствие одно парковочное место

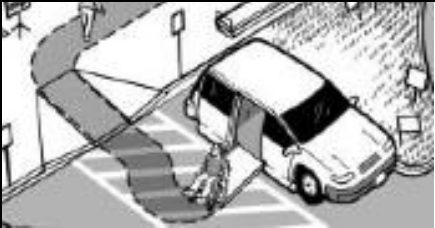
1.24	Доступные места для автомашин, салоны которых приспособлены для инвалидов на креслах-колясках имеют: ширина боковых подходов не менее 2,5 м	<input type="checkbox"/> Да <input checked="" type="checkbox"/> Нет Измерение:		 <p>Доступные места отсутствуют</p>	-Привести в соответствие одно парковочное место
1.25	Высота парковка автомашин, для перевозки инвалидов на креслах-колясках имеет высоту минимум 2.5м	<input type="checkbox"/> Да <input checked="" type="checkbox"/> Нет Измерение:		Отсутствуют	- технически не возможно
1.26	Выделены ли проходы на доступных местах цветом, чтобы исключить возможность парковки на них?	<input type="checkbox"/> Да <input checked="" type="checkbox"/> Нет Осмотр:	 <p>Окрашенный проход</p>	Отсутствуют	- Привести в соответствие

1.27	Примыкают ли проходы со стороны стоянки к доступному маршруту движения?	<input type="checkbox"/> Да <input checked="" type="checkbox"/> Нет Осмотр:		отсутствуют	Приведит в соответствие
1.28	Выделяемые места должны обозначаться знаками, принятыми на поверхности покрытия стоянки и продублированы знаком на вертикальной поверхности (стене, столбе, т.п.) расположенным на высоте не менее 1,5 м.	<input type="checkbox"/> Да <input checked="" type="checkbox"/> Нет Осмотр  <input type="checkbox"/> Да <input checked="" type="checkbox"/> Нет Измерение:		Знаки отсутствуют	- Привести в соответствие
1.29	Удаленность мест стоянок для автотранспорта инвалидов не далее 100 м от входов в общественные здания.	<input checked="" type="checkbox"/> Да <input type="checkbox"/> Нет Измерение:		90 метров	- Обеспечить выполнение требований.

**Раздел 2. Входы в здание.**

## Общие требования к зоне

2.1. Доступен ли главный вход в здание?

Да

Нет

Осмотр:

Да

Нет

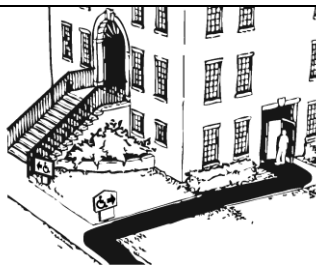

Осмотр:

Если главный вход недоступен, имеется ли другой доступный вход?



<p>2.2.</p>	<p>Оборудованы ли доступные входы знаками доступности?</p> <p>Имеется ли устройство для вызова персонала? Кнопка вызова не выше 0,8 м от уровня пола</p>	<p><input type="checkbox"/> Да <input checked="" type="checkbox"/> Нет Осмотр:</p> <p><input type="checkbox"/> Да <input checked="" type="checkbox"/> Нет Осмотр: Измерение</p>	 	 <p>отсутствует</p>	<p>- Привести в соответствие</p> <p>-привести в соответствие</p>
-------------	--	---	---	--	--

### Лестница наружная

<p>2.3</p>	<p>Наружные лестницы и пандусы должны иметь поручни с учетом технических требований к опорным стационарным устройствам. При ширине лестниц на основных входах в здание 4,0 м и более следует дополнительно предусматривать разделительные поручни.</p>	<p><input type="checkbox"/> Да <input checked="" type="checkbox"/> Нет Измерение:</p>		 <p>Поручни отсутствуют</p>	<p>- Привести в соответствие</p>
------------	--	---	---	---	----------------------------------

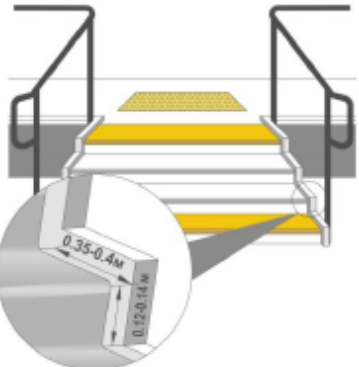
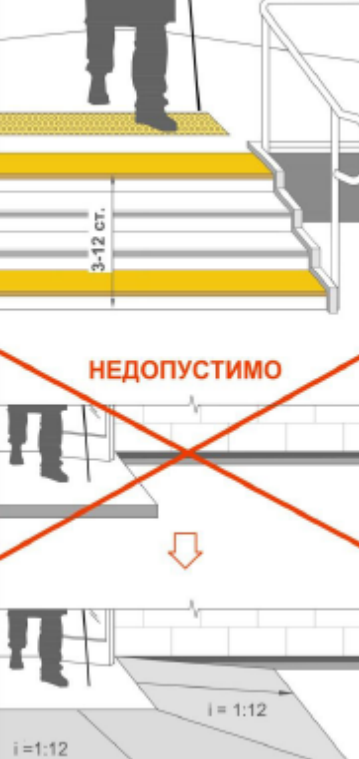

2.4.	Для открытых лестниц – ширина проступей и высота подступенка должна быть от 0,35 до 0,4 м, от 0,12 до 0,15 м.	<input type="checkbox"/> Да <input checked="" type="checkbox"/> Нет Измерение:		отсутствуют	- Привести в соответствие
2.5.	Марш открытой лестницы не должен быть менее трех ступеней и не должен превышать 12 ступеней. Недопустимо применение одиночных ступеней, которые должны заменяться пандусами.	<input checked="" type="checkbox"/> Да <input type="checkbox"/> Нет Измерение:		Наружная лестница из трех ступеней	соответствует

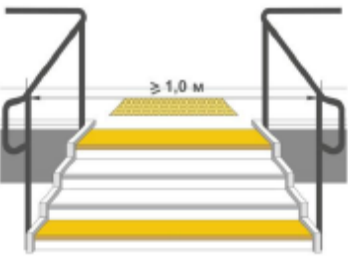
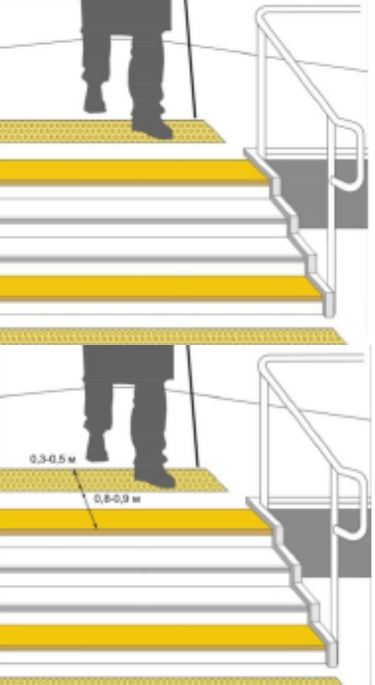

2.6.	<p>Расстояние между поручнями открытой лестницы не менее 1,0 м .</p>	<input type="checkbox"/> Да <input checked="" type="checkbox"/> Нет Измерение:		<p>Поручней нет</p>	<p>- Привести в соответствие</p>
2.7.	<p>Краевые ступени лестничных маршей выделены цветом или фактурой.</p> <p>Перед открытой лестницей предупредительные тактильные полосы за 0,8 – 0,9 м шириной 0,3 – 0,5 м .</p>	<input type="checkbox"/> Да <input checked="" type="checkbox"/> Нет Осмотр:  <input type="checkbox"/> Да <input checked="" type="checkbox"/> Нет Измерение:		<p>Цветом не выделены</p> <p>тактильных полос нет</p>	<p>- Привести в соответствие</p> <p>- Привести в соответствие</p>

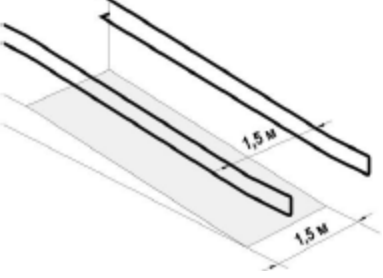
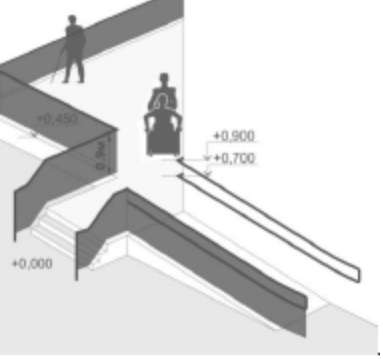
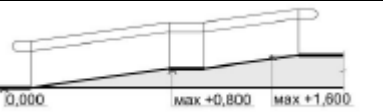



## Пандус (наружный)

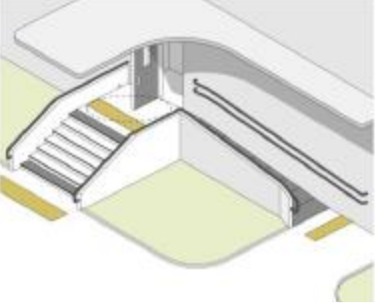
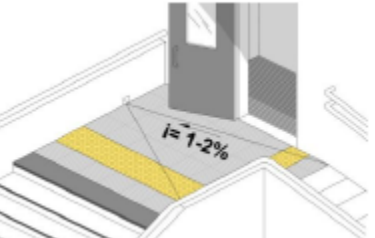

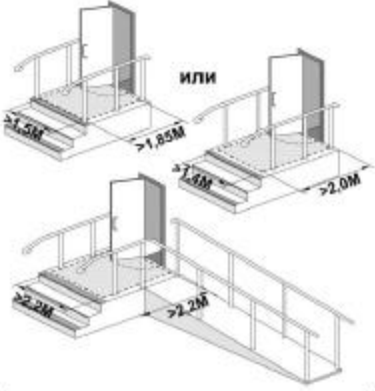

2.8	<p>Ширину марша пандуса следует принимать при исключительно одностороннем движении не менее 1,0м, в остальных случаях – по ширине полосы движения. Поручни в этом случае принимать по ширине полосы движения по ширине пандуса .</p>	<input type="checkbox"/> Да <input checked="" type="checkbox"/> Нет Измерение:		Пандуса нет	- Привести в соответствие
2.9	<p>Ограждения с поручнями необходимо устанавливать вдоль обеих сторон всех пандусов и лестниц, а также у всех перепадов высот горизонтальных поверхностей более 0,45 м на высоте 0,9 м (допускается от 0,85 до 0,92 м), у пандусов – дополнительно и на высоте 0,7 м (п. 5.2.15).</p>	<input type="checkbox"/> Да <input checked="" type="checkbox"/> Нет Измерение:		Поручней нет	- Привести в соответствие
2.10	<p>Максимальная высота одного подъема (марша) пандуса не должна превышать 0,8м при уклоне не более 1:20 (5%)</p>	<input type="checkbox"/> Да <input checked="" type="checkbox"/> Нет Измерение:		Пандуса нет	- Привести в соответствие
2.11	<p>Горизонтальные площадки должны быть устроены через каждые 8,0 – 9,0 м длины марша пандуса, также при каждом изменении направления пандуса</p>	<input type="checkbox"/> Да <input checked="" type="checkbox"/> Нет Измерение:		всего три ступеньки	Не потребуются

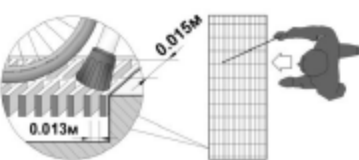

2.12	<p>Завершающие горизонтальные части поручня должны быть длиннее марша лестницы или наклонной части пандуса 0,3 м (от 0,27 до 0,33 м) и иметь не травмирующее завершение</p>	<input type="checkbox"/> Да <input checked="" type="checkbox"/> Нет Измерение:		Поручней нет	Привести в соответствие
2.13	<p>Поручни рекомендуется применять округлого сечения диаметром от 0,04 до 0,06 м</p> <p>Расстояние в свету между поручнем и стеной должно быть не менее 0,045 м для гладких поверхностей и не менее 0,06 м для шероховатых поверхностей</p>	<input type="checkbox"/> Да <input checked="" type="checkbox"/> Нет Измерение:  <input type="checkbox"/> Да <input checked="" type="checkbox"/> Нет Измерение:		Поручней нет	- Привести в соответствие
2.14	<p>Колесо - отбойные устройства высотой 0,1 м</p>	<input type="checkbox"/> Да <input checked="" type="checkbox"/> Нет Измерение:		Отсутствует	- Оборудовать

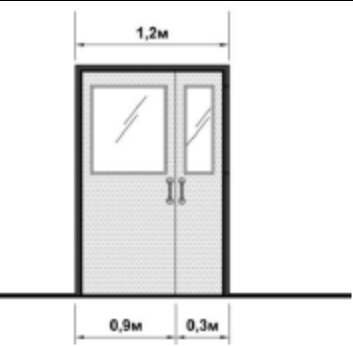
**Входная площадка (перед дверью)**

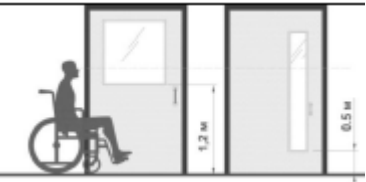

<p>2.15</p> <p>2.16</p>	<p>Входная площадка при входах, доступных МГН, должна иметь: Навес, водоотвод, а в зависимости от местных климатических условий – подогрев поверхности покрытия .</p> <p>Поверхности покрытий входных площадок и тамбуров должны быть: твердыми, не допускать скольжения при намокании и иметь поперечный уклон в пределах 1 – 2%</p>	<p><input type="checkbox"/> Да <input checked="" type="checkbox"/> Нет</p> <p>Осмотр:</p> <p><input type="checkbox"/> Да <input checked="" type="checkbox"/> Нет</p> <p>Измерение:</p>	 	<p>Навес не имеется</p>  <p>водоотвод есть</p> <p>Уклона нет, покрытие скользкое.</p>	<p>- Привести в соответствие</p>
-------------------------	---	--	---	--	----------------------------------

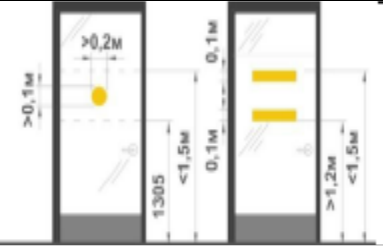
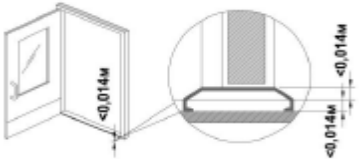
2.17	<p>Размеры входной площадки без пандуса при открывании полотна дверей наружу должны быть не менее 1,4x2,0м или 1,5x1,85м.</p> <p>Размеры входной площадки с пандусом не менее 2,2x2,2 м</p>	<p><input type="checkbox"/> Да  <input checked="" type="checkbox"/> Нет  Измерение:</p> <p><input type="checkbox"/> Да  <input checked="" type="checkbox"/> Нет  Измерение:</p>		 <p>Ширина 0,7 X 1,35 м не соответствует</p>	Привести в соответствие
2.18	<p>Ширина просветов дренажных ячеек не должна превышать 0,013 м, а длина 0,015 м. Предпочтительно применение решеток с ромбовидными или квадратными ячейками. Диаметр круглых ячеек не должен превышать 0,018 м.</p>	<p><input type="checkbox"/> Да  <input checked="" type="checkbox"/> Нет  Измерение:</p>		 <p>Дренажные ячейки отсутствуют</p>	- Привести в соответствие
<b>Дверь (входная)</b>					

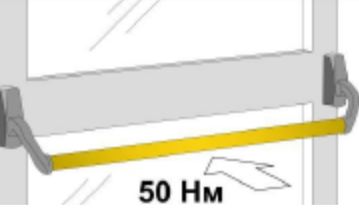

2.19	Входные двери должны иметь ширину в свету не менее 1,2 м.	<input checked="" type="checkbox"/> Да <input type="checkbox"/> Нет Измерение:		 <p>Ширина 1,2 м</p>	соответствует
2.20	Смотровые панели в полотнах наружных дверей заполненные прозрачным и ударопрочным материалом, нижняя часть которых располагается в пределах от 0,5 до 1,2 м от уровня.	<input type="checkbox"/> Да <input checked="" type="checkbox"/> Нет Измерение:		 <p>отсутствуют</p>	Привести в соответствие
2.21	Нижняя часть стеклянных дверных полотен должна быть защищена противоударной полосой на высоту не менее 0,3 м от уровня.	<input type="checkbox"/> Да <input checked="" type="checkbox"/> Нет Измерение:		отсутствуют	Привести в соответствие

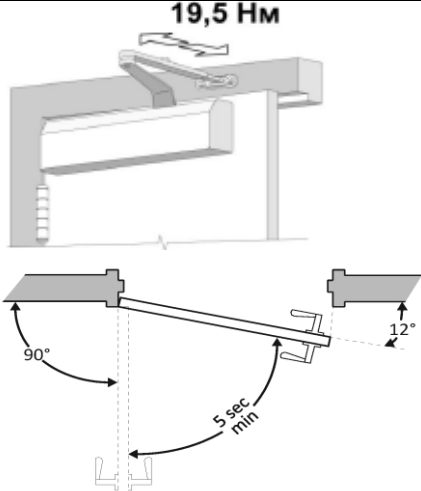
2.22	<p>Контрастная маркировка на прозрачных полотнах дверей не менее высотой 0,1 м, шириной не менее 0,2 м, Высота от поверхности пути на уровне не ниже 1,2 м, не выше 1,5 м</p>	<p><input type="checkbox"/> Да  <input checked="" type="checkbox"/> Нет  Измерение:  <input type="checkbox"/> Да  <input checked="" type="checkbox"/> Нет  Измерение:</p>		отсутствуют	Привести в соответствие
2.23	<p>Наружные двери, доступные для МГН, могут иметь пороги. При этом высота каждого элемента порога не должна превышать 0,014</p>	<p><input type="checkbox"/> Да  <input checked="" type="checkbox"/> Нет  Измерение:</p>		 <p>Высота 0,09 м</p>	- Привести в соответствие
2.24	<p>Усилие открывания двери на путях эвакуации с ручками нажимного действия не должно превышать не должно превышать 50 Нм.</p>	<p><input type="checkbox"/> Да  <input checked="" type="checkbox"/> Нет  Измерение:</p>		отсутствуют	- Привести в соответствие

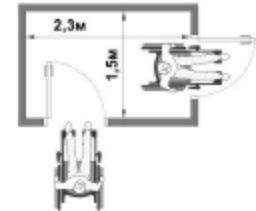

<p>2.25</p>	<p>Усилие для распашных дверей с доводчиком 19,5Нм</p> <p>Дверь должна закрываться с задержкой минимум 5 секунд при открытии на 90 градусов</p>	<p><input checked="" type="checkbox"/> Да  <input type="checkbox"/> Нет</p> <p>Измерение:</p> <p><input type="checkbox"/> Да  <input checked="" type="checkbox"/> Нет</p> <p>Измерение:</p>		 <p>Задержка двери 3 сек</p>	<p>- Привести в соответствие</p> <p>- Отрегулировать доводчик двери</p>
-------------	---	---	--	---	---

### Тамбур входной

<p>2.26</p>	<p>Глубина тамбуров и тамбур - шлюзов не менее 2,3 при ширине не менее 1,5м.</p>	<p><input checked="" type="checkbox"/> Да  <input type="checkbox"/> Нет</p> <p>Измерение:</p>		 <p>Ширина 2,3 м</p>	<p>соответствует</p>
-------------	--	---	--	--	----------------------

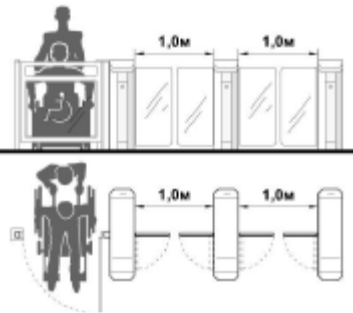

<p>2.27</p>	<p>Минимальное свободное пространство между дверями тамбура не менее 1,4 м плюс ширина двери, открываемая внутрь.</p> <p>Свободное пространство у двери со стороны защелки «от себя» не менее 0,3м, «к себе» не менее 0,6 м.</p>	<p><input checked="" type="checkbox"/> Да  <input type="checkbox"/> Нет  Измерение:</p> <p><input checked="" type="checkbox"/> Да  <input type="checkbox"/> Нет  Измерение:</p>		<p>Ширина 1,4м ; 1,6м</p> <p>Со стороны защелки 0,75 м</p>	<p>соответствует</p>
<p>2.28</p>	<p>Грязезащитное покрытие должно быть на уровне нулевой отметки пола. Если это невозможно – грязезащитное покрытие должно быть закреплено на поверхности пола.</p>	<p><input type="checkbox"/> Да  <input checked="" type="checkbox"/> Нет  Осмотр:</p>		 <p>не закреплено</p>	<p>Привести в соответствие</p>

2.29	<p>Контрольно-пропускные устройства и турникеты шириной в свету не менее 1,0 м, приспособленные для пропуска инвалидов на креслах-колясках.</p> <p>Дополнительно к турникетам боковой проход для обеспечения эвакуации инвалидов на креслах-колясках и других категорий МГН. Ширину прохода не менее 1м.</p>	<input type="checkbox"/> Да <input checked="" type="checkbox"/> Нет Измерение:		Турникеты не имеются	
------	--	--	--	----------------------	--



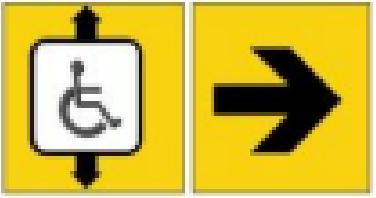

**Раздел 3. Пути движения внутри здания ( в т.ч. пути эвакуации).**

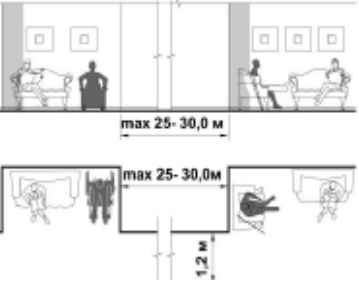



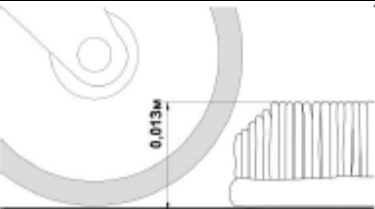
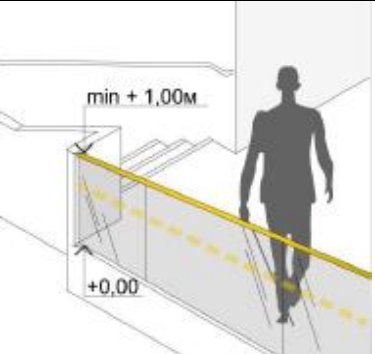

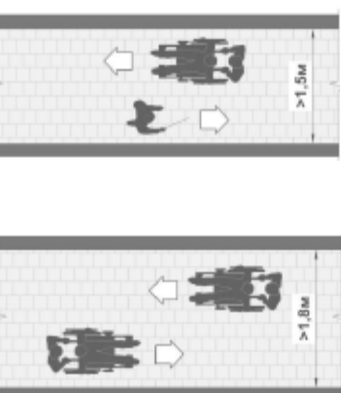
**ОБЩИЕ требования к зоне.**

3.1	<p>Имеется ли хотя бы один доступный маршрут во все места общего пользования и обслуживания?</p> <p>После входа в здание имеется доступная для МГН, в том числе инвалидов колясочников информации о схеме движения инвалидов по зданию с указанием доступных мест общего пользования и обслуживания МГН.</p>	<input type="checkbox"/> Да <input checked="" type="checkbox"/> Нет Осмотр:  <input type="checkbox"/> Да <input checked="" type="checkbox"/> Нет Осмотр:		Схемы движения инвалидов нет	Привести в соответствие
-----	--	--	---	------------------------------	-------------------------

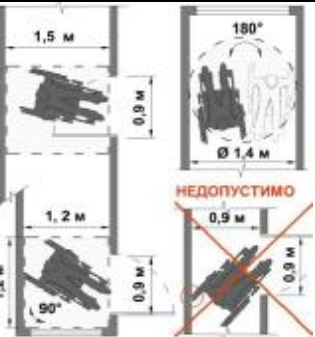
3.2	Доступный маршрут имеет ровную поверхность, обозначен знаками и имеет нескользящее покрытие.	<input type="checkbox"/> Да <input checked="" type="checkbox"/> Нет Осмотр:		 <p>Знаки отсутствуют, покрытие линолеум</p>	- Привести в соответствие
3.3	Зона отдыха и ожидания для инвалида на кресле-коляске или пользующегося костылями (тростью), а также его сопровождающего через 25 – 30 м, и не менее одной на каждом доступном этаже.	<input type="checkbox"/> Да <input checked="" type="checkbox"/> Нет Измерение:		Зона отдыха отсутствует	- Привести в соответствие

3.4	<p>Конструктивные элементы и устройства внутри зданий, а также декоративные элементы, размещаемые в габаритах путей движения на стенах и других вертикальных поверхностях, имеют закругленные края и не выступают более чем на 0,1 м на высоте от 0,7 до 2,1 м от уровня пола. Если элементы выступают за плоскость стен более чем на 0,1 м, то пространство под ними должно быть выделено бортиком высотой не менее 0,05 м. Указатели на отдельно стоящей не более чем на 0,3 м.</p>	<p><input type="checkbox"/> Да  <input checked="" type="checkbox"/> Нет  Измерение:</p>		отсутствуют	соответствует
3.5	<p>Под маршем открытой лестницы и другими нависающими элементами следует устанавливать ограждения, имеющие размер в свету по высоте менее 1,9 м.</p>	<p><input type="checkbox"/> Да  <input checked="" type="checkbox"/> Нет  Измерение:</p>		Ограждений нет	Привести в соответствие

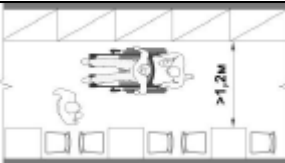

3.6	В помещениях, доступных инвалидам, не разрешается применять ковры с ворсом высотой ворса более 0,013 м.	<input checked="" type="checkbox"/> Да <input type="checkbox"/> Нет Измерение:		Таких покрытий нет	соответствует
3.7	В местах перепада уровней пола в помещении для защиты от падения следует предусматривать ограждения высотой в пределах 1 – 1,2 м	<input type="checkbox"/> Да <input checked="" type="checkbox"/> Нет Измерение:			Таких мест нет
<b>Коридор (вестибюль, зона ожидания, галерея, балкон).</b>					
3.8	Ширина при движении кресла-коляски: в одном направлении - не менее 1,5м;  при встречном движении – не менее 1,8 м.	<input checked="" type="checkbox"/> Да <input type="checkbox"/> Нет Измерение:  <input type="checkbox"/> Да <input checked="" type="checkbox"/> Нет Измерение:		 Ширина 2.8 м ; 1,4 м	соответствует

3.9	<p>При движении по коридору инвалиду на кресле-коляске следует обеспечить минимальное пространство для:</p> <p>поворота на 90° - равное - 1,2 x 1,2 м</p> <p>разворота на 180° - равное - диаметр 1,4 м .</p>	<input checked="" type="checkbox"/> Да <input type="checkbox"/> Нет Измерение:		 <p>Ширина 1,4 м</p>	соответствует
3.10	<p>Высота коридоров не менее 2,1 м.</p>	<input checked="" type="checkbox"/> Да <input type="checkbox"/> Нет Измерение:		 <p>Высота 2,8м</p>	соответствует
3.11	<p>Ширина прохода в помещении с оборудованием и мебелью не менее 1,2 м</p>	<input checked="" type="checkbox"/> Да <input type="checkbox"/> Нет Измерение:		 <p>Ширина 1,4 м</p>	соответствует

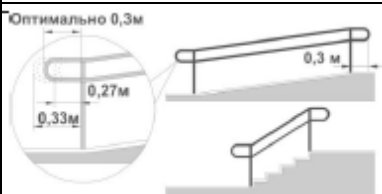
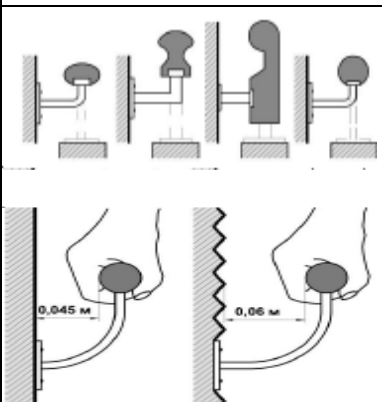

**Лестница (внутри здания).**

3.12	<p>Предупреждающие указатели, контрастно окрашенная поверхность на участках пола перед дверными проемами и входами на лестницы, перед поворотом путей движения на расстоянии 0,6 м.</p> <p>Зоны «возможной опасности» с учетом проекции движения дверного полотна должны быть обозначены.</p>	<input type="checkbox"/> Да <input checked="" type="checkbox"/> Нет Измерение:		Такой лестницы нет	
3.13	<p>Завершающие горизонтальные части поручня должны быть длиннее марша лестницы или наклонной части пандуса 0,3 м (от 0,27 до 0,33 м) и иметь не травмирующее завершение</p>	<input type="checkbox"/> Да <input checked="" type="checkbox"/> Нет Измерение:		Такой лестницы нет	
3.14	<p>Поручни рекомендуется применять округлого сечения диаметром от 0,04 до 0,06 м</p> <p>Расстояние в свету между поручнем и стеной должно быть не менее 0,045м для гладких поверхностей и не менее 0,06м для шероховатых поверхностей</p>	<input type="checkbox"/> Да <input checked="" type="checkbox"/> Нет Измерение:  <input type="checkbox"/> Да <input checked="" type="checkbox"/> Нет Измерение:		Такой лестницы нет	

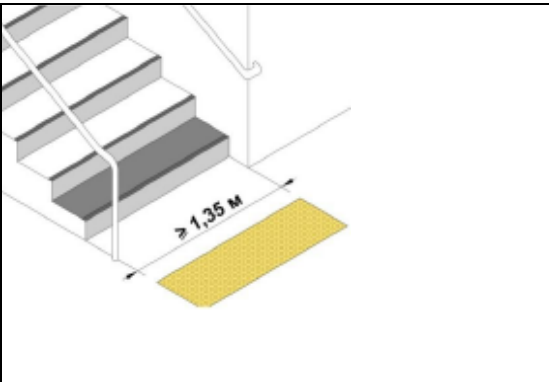
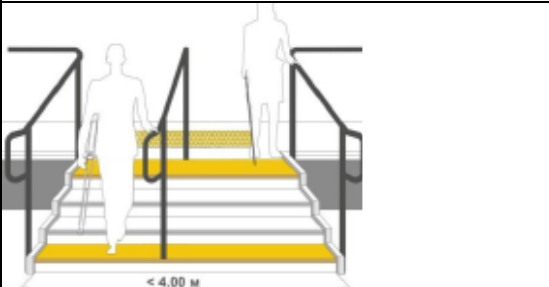

3.15	Ребро ступени должно иметь закругление радиусом не более 0,05 м	<input type="checkbox"/> Да <input checked="" type="checkbox"/> Нет Измерение:	<p style="text-align: center;"><b>НЕДОПУСТИМО</b></p>  <p style="text-align: center;">При <math>R &gt; 0,05</math> м</p>  <p style="text-align: center;"><math>R \leq 0,05</math> м</p>	Такой лестницы нет	
3.16	Бортики на боковых краях ступеней высотой не менее 0,02 м.	<input type="checkbox"/> Да <input checked="" type="checkbox"/> Нет Измерение:			

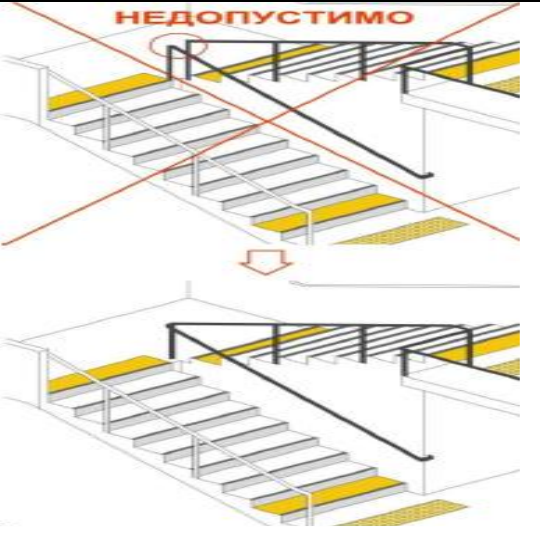

3.17	<p>При отсутствии лифтов ширина марша лестницы должна быть не менее 1,35 м.</p>	<p><input type="checkbox"/> Да  <input checked="" type="checkbox"/> Нет  Измерение:</p>	 <p>The diagram shows a perspective view of a staircase with a handrail. A yellow shaded area on the landing indicates the required width, with a dimension line and the text '≥ 1,35 м'.</p>		
3.18	<p>Дополнительные поручни следует предусматривать при ширине марша лестницы 4,0 м и более.</p>	<p><input type="checkbox"/> Да  <input checked="" type="checkbox"/> Нет  Измерение:</p>	 <p>The diagram shows a perspective view of a staircase with handrails on both sides. A yellow shaded area on the landing indicates the width, with a dimension line and the text '&lt; 4,00 м'.</p>		

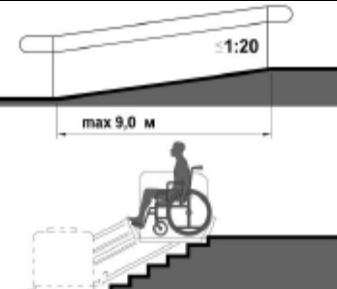
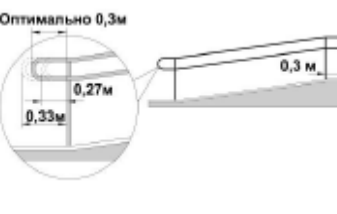
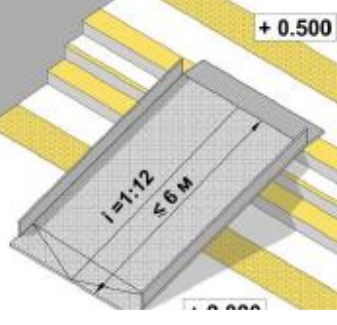
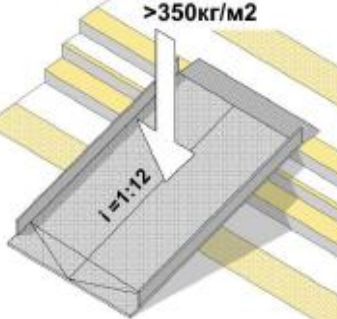

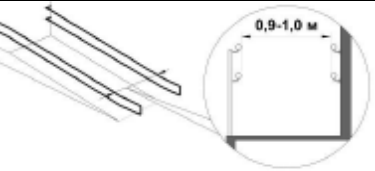
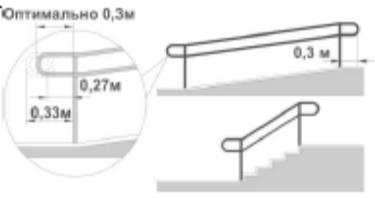
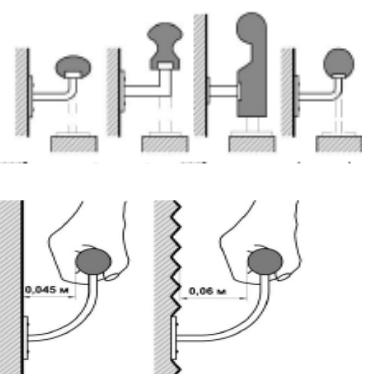
3.19	Поручень перил с внутренней стороны лестницы должен быть непрерывным по всей ее высоте.	<input type="checkbox"/> Да <input checked="" type="checkbox"/> Нет Осмотр:			
3.20	На верхней или боковой, внешней по отношению к маршу, поверхности поручней перил должны предусматриваться рельефные обозначения этажей, а также предупредительные полосы об окончании перил.	<input type="checkbox"/> Да <input checked="" type="checkbox"/> Нет Осмотр:			
<b>Пандус (внутри здания).</b>					

3.21	При перепаде высот пола в здании или сооружении следует предусматривать лестницы, пандусы или подъемные устройства, доступные для МГН	<input type="checkbox"/> Да <input checked="" type="checkbox"/> Нет Осмотр:		Таких мест нет	
3.22	Завершающие горизонтальные части поручня должны быть длиннее марша пандуса на 0,3 м (допускается от 0,27 – 0,33м) и иметь не травмирующее завершение.	<input type="checkbox"/> Да <input checked="" type="checkbox"/> Нет Измерение:			
3.23	На временных сооружениях подъем по вертикали между площадками не превышает 0,5 м, а длина пандуса между площадками – не более 6,0 м допускается максимальный уклон пандуса 1:12 (8%).	<input type="checkbox"/> Да <input checked="" type="checkbox"/> Нет Измерение:			
3.24	Инвентарные пандусы должны быть рассчитаны на нагрузку не менее 350 кг/м2 и удовлетворять требованиям к стационарным пандусам по ширине и уклону.	<input type="checkbox"/> Да <input checked="" type="checkbox"/> Нет Проверить техническую документацию			

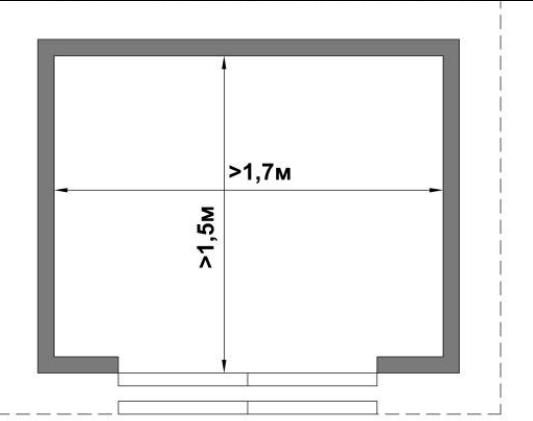
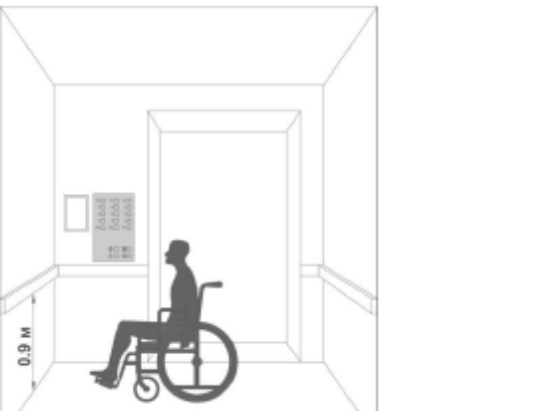
3.25	Расстояние между поручнями пандуса от 0,9 до 1,0 м	<input type="checkbox"/> Да <input checked="" type="checkbox"/> Нет Измерение:			
3.26	Завершающие горизонтальные части поручня должны быть длиннее марша лестницы или наклонной части пандуса 0,3 м (от 0,27 до 0,33 м) и иметь нетравмирующее завершение.	<input type="checkbox"/> Да <input checked="" type="checkbox"/> Нет Измерение:			
3.27	Поручни рекомендуется применять округлого сечения диаметром от 0,04 до 0,06 м. Расстояние в свету между поручнем и стеной должно быть не менее 0,045 м для гладких поверхностей и не менее 0,06 м для шероховатых поверхностей.	<input type="checkbox"/> Да <input checked="" type="checkbox"/> Нет Измерение:  <input type="checkbox"/> Да <input checked="" type="checkbox"/> Нет Измерение:			

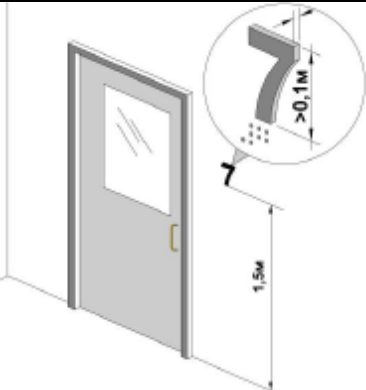

**Лифт пассажирский (или подъемник).**

3.28	Лифты, предназначенные для пользования инвалидом на кресле-коляске с сопровождающим. Их кабины должны иметь внутренние размеры не менее 1,7 м в ширину и 1,5 м.	<input type="checkbox"/> Да <input checked="" type="checkbox"/> Нет Измерение:			
3.29	Наличие световой и звуковой информирующей о перемещении кабины лифта, доступной для инвалидов по зрению и слуху, удобной для инвалидов – колясочников.	<input type="checkbox"/> Да <input checked="" type="checkbox"/> Нет Осмотр:			
3.30	У каждой двери лифта, предназначенного для инвалидов, должны быть высоте 1,5 м тактильные указатели уровня этажа.	<input type="checkbox"/> Да <input checked="" type="checkbox"/> Нет Измерение:			

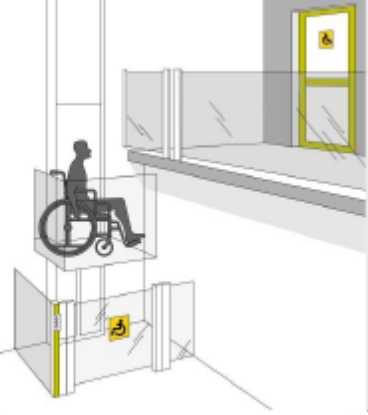
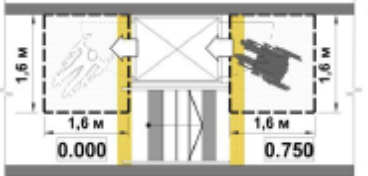
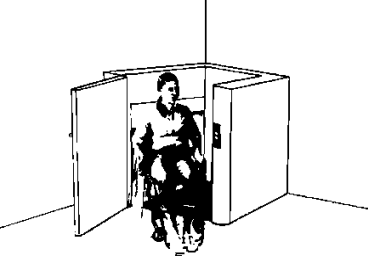

3.31	<p>Цифровое обозначение этажа должно быть напротив выхода из таких лифтов на высоте 1,5 м размером не менее 0,1 м, контрастное по отношению к фону стены.</p>	<p><input type="checkbox"/> Да  <input checked="" type="checkbox"/> Нет  Измерение:</p>			
3.32	<p>Пандусы следует заменять лифтами, подъемными платформами при перепаде высот более 3,0 м..</p>	<p><input type="checkbox"/> Да  <input checked="" type="checkbox"/> Нет  Измерение:</p>			
3.33	<p>Установка подъемных платформ с наклонным перемещением для преодоления лестничных маршей инвалидами с поражением опорно-двигательного аппарата, в том числе на креслах-колясках.</p>	<p><input type="checkbox"/> Да  <input checked="" type="checkbox"/> Нет  Осмотр:</p>			



3.34	Выходы из подъемника следует предусматривать только в уровне этажей, имеющих помещения для проживания или целевого посещения инвалидами	<input type="checkbox"/> Да <input checked="" type="checkbox"/> Нет Осмотр:			
3.35	Свободное пространство перед подъемными платформами должно составлять не менее 1,6х1,6 м.	<input type="checkbox"/> Да <input checked="" type="checkbox"/> Нет Измерение:			
3.36	Может ли подъемная платформа использоваться без помощи посторонних лиц?	<input type="checkbox"/> Да <input type="checkbox"/> Нет Осмотр:			

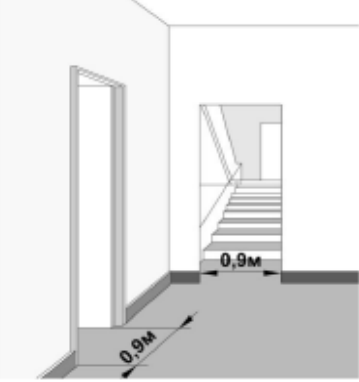

3.37	<p>Эскалаторы, траволаторы должны быть оснащены тактильными предупреждающими знаками у каждого края .</p>	<input type="checkbox"/> Да <input checked="" type="checkbox"/> Нет Осмотр:			
3.38	<p>Если эскалатор (траволатор) находятся на основном пути движения МГН, у каждого их конца следует предусмотреть выступающие перед балюстрадой ограждения высотой 1,0 м и длиной 1,0 – 1,5 м для безопасности слабовидящих (шириной в чистоте не менее движущегося полотна).</p>	<input type="checkbox"/> Да <input checked="" type="checkbox"/> Нет Измерение:			

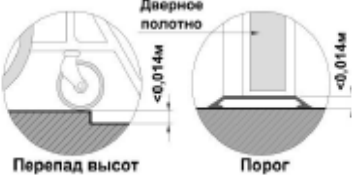

**Дверь.**

3.39	<p>Ширина дверных проемов в стене, а также выходов из помещений и из коридоров на лестничную клетку должна быть не менее 0,9 м.</p>	<p><input checked="" type="checkbox"/> Да  <input type="checkbox"/> Нет  Измерение:</p>		 <p>Ширина 0,9 м; 1,3 м</p>	<p>соответствует</p>
------	---	---	--	--	----------------------



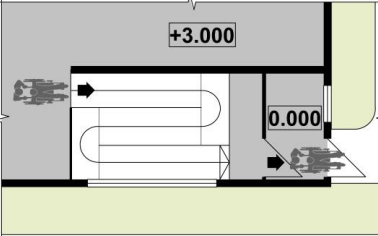

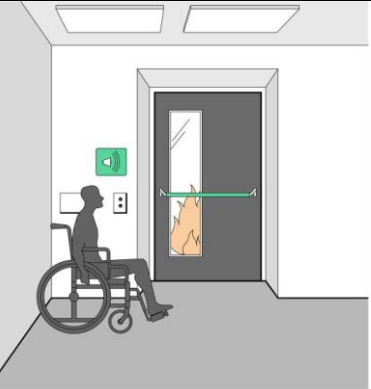
3.40	Высота порогов или перепад высот не должен превышать 0,014 м.	<input checked="" type="checkbox"/> Да <input type="checkbox"/> Нет Измерение:		 <p data-bbox="1547 691 1749 719">Высота 0,02 м</p>	Привести в соответствие
------	---	--	--	--	-------------------------

**Пути эвакуации (в т.ч. зоны безопасности).**

3.41	Пандус, служащий путем эвакуации со второго и вышележащих этажей, должен иметь выход наружу из здания на прилегающую территорию	<input type="checkbox"/> Да <input checked="" type="checkbox"/> Нет Осмотр:			
------	---	---	--	--	--

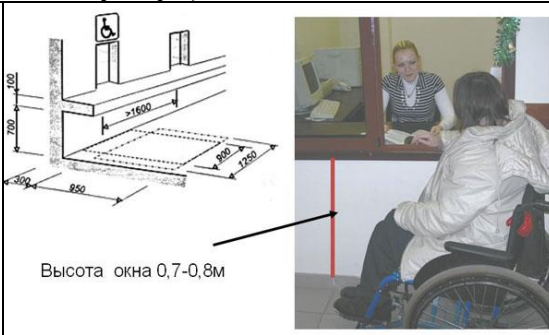
3.42	Каждая зона безопасности оснащена селекторной связью или другим устройством визуальной или текстовой связи с диспетчерской или с помещением пожарного поста (поста охраны)	<input type="checkbox"/> Да <input checked="" type="checkbox"/> Нет Осмотр:			- Привести в соответствие
3.43	Двери, стены помещений зон безопасности, а также пути движения к зонам безопасности должны быть обозначены эвакуационным знаком Е 21 по ГОСТ Р 12.4.026	<input type="checkbox"/> Да <input checked="" type="checkbox"/> Нет Осмотр:	 <p>Эвакуационный знак Е 21 по ГОСТ Р 12.4.026</p>		Привести в соответствие
3.44	На планах эвакуации должны быть обозначены места расположения зон безопасности.	<input type="checkbox"/> Да <input checked="" type="checkbox"/> Нет Осмотр:	 <p>Зона безопасности</p>		- Привести в соответствие

#### 4. Зона целевого назначения объекта (оказания услуг).





4.1.	<p>Места целевого назначения могут быть универсальными либо специально выделенными для инвалидов и МГН</p>	<input type="checkbox"/> Да <input checked="" type="checkbox"/> Нет Осмотр:			- Привести в соответствие
4.2	<p>Информирующие обозначения помещений:          - рядом с дверью, со стороны дверной ручки;          - на высоте от 1,4 до 1,75 м;          - дублирование рельефными знаками</p>	<input type="checkbox"/> Да <input checked="" type="checkbox"/> Нет Измерение:			
4.3.	<p>Помещения для инвалидов на креслах-колясках, размещают на уровне входа, ближайшего к поверхности земли. При ином размещении помещений по высоте здания - кроме лестниц предусматривают приспособления для перемещения МГН.</p>	<input type="checkbox"/> Да <input checked="" type="checkbox"/> Нет Осмотр:			- Привести в соответствие

4.4	Наличие не менее 5% мест для инвалидов и МГН от общей вместимости учреждения или расчетного количества посетителей (в том числе и при выделении зон специализированного обслуживания МГН)	<input type="checkbox"/> Да <input checked="" type="checkbox"/> Нет Измерение:			
4.5	При наличии нескольких идентичных мест (приборов, устройств и т.п.) для обслуживания посетителей 5% их общего числа (но не менее одного) должны быть доступны инвалидам	<input type="checkbox"/> Да <input checked="" type="checkbox"/> Нет Измерение:			- Привести в соответствие
4.6	Перепад освещенности между соседними помещениями и зонами не должен быть более 1:4	<input type="checkbox"/> Да <input checked="" type="checkbox"/> Нет Измерение:			



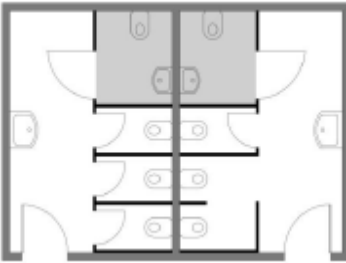

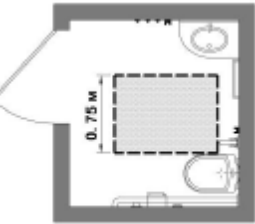
4.7	Выключатели и розетки - на высоте 0,8 м от уровня пола	<input type="checkbox"/> Да <input checked="" type="checkbox"/> Нет Измерение:		 <p>Высота 1,7 м</p>	Привести в соответствие
4.8	Места обслуживания и постоянного нахождения инвалидов расположены на минимальных расстояниях от эвакуационных выходов из помещений, с этажей и из зданий наружу: - не более 15 м от дверей помещения, выходящего в тупиковый коридор, до эвакуационного выхода с этажа	<input checked="" type="checkbox"/> Да <input type="checkbox"/> Нет Измерение:			соответствует



**5. Санитарно-гигиенические помещения.**

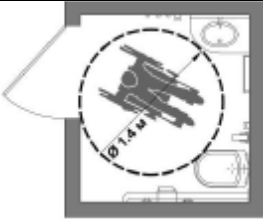

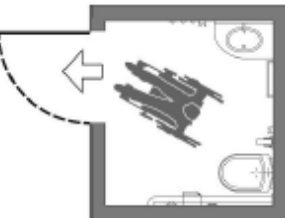
**Туалетные комнаты и кабины.**

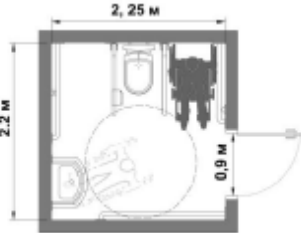
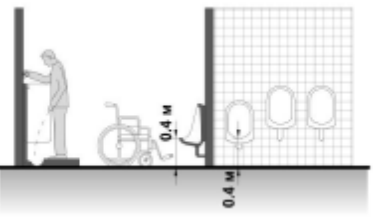

5.1.	Специально оборудованные для МГН места во всех зданиях, где имеются санитарно-бытовые помещения для посетителей.	<input type="checkbox"/> Да <input checked="" type="checkbox"/> Нет Осмотр:			- Привести в соответствие
5.2.	В общем количестве кабин уборных общественных и производственных зданий доля доступных для МГН кабин должна составлять 7%, но не менее.	<input type="checkbox"/> Да <input checked="" type="checkbox"/> Нет Осмотр:		 <p>1 кабинка</p>	Технически не возможно
5.3.	В кабине рядом с унитазом следует предусматривать пространство не менее 0,75 м для размещения кресла-коляски, а также крючки для одежды, костылей и других принадлежностей.	<input type="checkbox"/> Да <input checked="" type="checkbox"/> Нет Измерение:		 <p>Пространство 1,35 м</p>	- Привести в соответствие

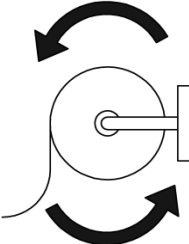

5.4	В кабине должно быть свободное пространство диаметром 1,4 м для разворота кресла-.	<input type="checkbox"/> Да <input checked="" type="checkbox"/> Нет Измерение:		 Диаметр 0,7м	- Привести в соответствие
5.5	Двери должны открываться наружу.	<input type="checkbox"/> Да <input checked="" type="checkbox"/> Нет Осмотр:			Привести в соответствие
5.6	В универсальной кабине и других санитарно-бытовых помещениях, предназначенных для пользования всеми категориями граждан, в том числе инвалидов, установлены откидные опорные поручни, штанги, поворотные или откидные сидения.	<input type="checkbox"/> Да <input checked="" type="checkbox"/> Нет Осмотр:		Не соответствует	- Привести в соответствие



5.7	Размеры универсальной кабины в плане не менее: ширина – 2,2 м, глубина – 2,25 м.	<input type="checkbox"/> Да <input checked="" type="checkbox"/> Нет Измерение:		Не соответствует	- Привести в соответствие
5.8	Один из писсуаров следует располагать на высоте от пола не более 0,4 м или применять писсуар вертикальной формы.	<input type="checkbox"/> Да <input checked="" type="checkbox"/> Нет Измерение:		Не соответствует	- Привести в соответствие
5.9	Следует применять унитазы, имеющие опору для спины	<input type="checkbox"/> Да <input checked="" type="checkbox"/> Нет Осмотр:		Не соответствует	- Привести в соответствие
5.10	Диспенсер для туалетной бумаги может использоваться МГН без посторонней помощи	<input type="checkbox"/> Да <input checked="" type="checkbox"/> Нет Осмотр:			- Привести в соответствие

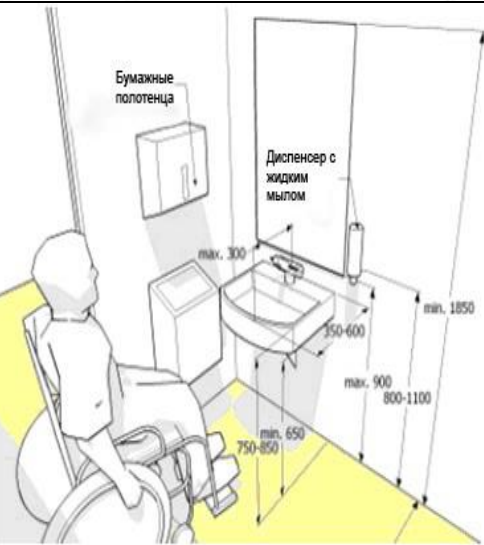

<p>5.11</p>	<p>У дверей санитарно-бытовых помещений или доступных кабин (уборная, душевая, ванная и т.п.) имеются специальные знаки (в том числе рельефные) на высоте 1,35 м.</p>	<p><input type="checkbox"/> Да  <input checked="" type="checkbox"/> Нет  Измерение:</p>		 <p>Специальных знаков нет</p>	<p>- Привести в соответствие</p>
-------------	---	---	---	---	----------------------------------

5.12	<p>Доступные для МГН санитарно-бытовые кабины должны быть оборудованы системой тревожной сигнализации, обеспечивающей связь с помещением постоянного дежурного персонала (поста охраны или администрации объекта).</p>	<input type="checkbox"/> Да <input checked="" type="checkbox"/> Нет Осмотр:		Такой системы нет	- Привести в соответствие
5.13	<p>В доступных кабинах водопроводные краны с рычажной рукояткой и термостатом, а при возможности – с автоматическими и сенсорными кранами бесконтактного типа. Применение кранов с отдельным управлением горячей и холодной водой не допускается.</p>	<input type="checkbox"/> Да <input checked="" type="checkbox"/> Нет Осмотр:			- Привести в соответствие

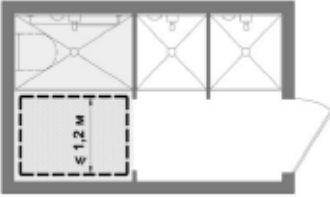
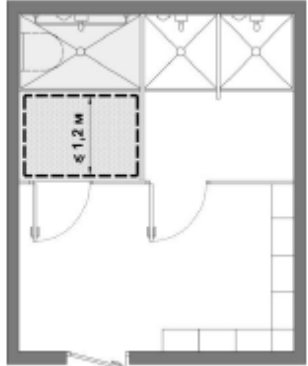
5.14	<p>Унитазы имеют с автоматический слив воды или слив с ручным кнопочным управлением, которое следует располагать на боковой стене кабины, со стороны которой осуществляется пересадка с кресла-коляски на унитаз.</p>	<input type="checkbox"/> Да <input checked="" type="checkbox"/> Нет Осмотр:		Унитаз обычный без автоматического слива	- Привести в соответствие
5.15	<p>Следует применять раковины для мытья рук, доступные для свободного пользования МГН, включая инвалидов колясочников.</p> <p>Размещение зеркала над раковиной должно быть удобным для инвалидов – колясочников.</p>	<input type="checkbox"/> Да <input checked="" type="checkbox"/> Нет Измерение  <input type="checkbox"/> Да <input checked="" type="checkbox"/> Нет Измерение		Не соответствует для инвалидов колясочников	- Привести в соответствие

**Душевые кабины /ванные комнаты.**

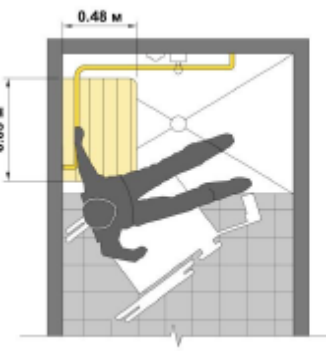
5.16	<p>В помещениях доступных душевых следует предусматривать не менее одной кабины, оборудованной для инвалида на кресле-коляске, перед которой следует предусматривать пространство для подъезда кресла-коляски .</p>	<p><input type="checkbox"/> Да  <input checked="" type="checkbox"/> Нет          Осмотр:</p>		отсутствуют	
5.17	<p>Для инвалидов с нарушением опорно-двигательного аппарата и недостатками зрения закрытые душевые кабины с открыванием двери наружу и входом непосредственно из гардеробной с нескользким полом и поддоном без порога.</p>	<p><input type="checkbox"/> Да  <input checked="" type="checkbox"/> Нет          Осмотр:</p>		отсутствуют	
5.18	<p>Доступная душевая кабина для МГН оборудована переносным или закрепленным на стене складным сиденьем, расположенным на высоте не более 0,48 м от уровня поддона; ручным душем; настенными поручнями.</p>	<p><input type="checkbox"/> Да  <input checked="" type="checkbox"/> Нет          Измерение:</p>		отсутствует	

5.19	Глубина сиденья не менее 0,48 м, длина – 0,85 м.	<input type="checkbox"/> Да <input checked="" type="checkbox"/> Нет Измерение:		отсутствуют	
5.20	Габариты поддона (трапа) не менее 0,9×1,5 м, свободной зоны – не менее 0,8 x1,5 м.	<input type="checkbox"/> Да <input checked="" type="checkbox"/> Нет Измерение:		отсутствуют	
<b>Бытовые комнаты (гардеробные)</b>					
5.21	Индивидуальные шкафы: - совмещенные (для уличной и рабочей одежды) - высотой не более 1,3 м от пола (то же для крючков для одежды), - размеры в плане 0,4 на 0,5 м, - нумерация шкафов рельефная и на контрастном фоне	<input type="checkbox"/> Да <input checked="" type="checkbox"/> Нет Измерение:		Не имеются	

5.22	Скамьи в гардеробных размером 0,6 на 0,8 м	<input type="checkbox"/> Да <input checked="" type="checkbox"/> Нет Измерение:		Гардеробных комнат нет	
5.23	Проходы между рядами для шкафов гардеробных шириной не менее: - 2,4 м, - 1,8 м - без скамей	<input type="checkbox"/> Да <input checked="" type="checkbox"/> Нет Измерение:		Гардеробных комнат нет	
<b>6. Система информации на объекте.</b>					
6.1	Наличие на объекте оборудование, позволяющего получать справочную информацию об условиях обслуживания инвалидам по слуху, зрению	<input type="checkbox"/> Да <input checked="" type="checkbox"/> Нет <b>Осмотр:</b>		Такого оборудования нет	



<p>6.2</p>	<p>Наличие кнопки вызова помощи в зоне ожидания помощи для МГН, доступной для инвалидов.</p>	<p><input type="checkbox"/> Да  <input checked="" type="checkbox"/> Нет          Осмотр:</p>		<p>Такой кнопки нет</p>	<p>- Привести в соответствие</p>
------------	--	--	---	-------------------------	----------------------------------

6.3	<p>Оборудование индукционной петлей мест обслуживания инвалидов по слуху.</p> <p>Наличие пиктограммы, подтверждающей доступность мест обслуживания инвалидам со слуховым аппаратом.</p>	<input type="checkbox"/> Да <input checked="" type="checkbox"/> Нет Осмотр:		Такого оборудования нет	- Привести в соответствие
6.4	<p>Системы средств информации и сигнализации об опасности должны быть комплексными для всех категорий инвалидов (визуальными, звуковыми и тактильными)</p>	<input type="checkbox"/> Да <input checked="" type="checkbox"/> Нет Осмотр:		Для инвалидов не предусмотрено	- Привести в соответствие
6.5	<p>Знаки и символы должны быть идентичными, соответствовать знакам в нормативных документов по стандартизации</p>	<input type="checkbox"/> Да <input checked="" type="checkbox"/> Нет Осмотр:		Знаки отсутствуют	- Привести в соответствие

6.6	<p>Система средств информации обеспечивает:</p> <ul style="list-style-type: none"> <li>- непрерывность информации,</li> <li>- своевременное ориентирование и опознание объектов и мест посещения;</li> <li>- возможность получения информации об ассортименте предоставляемых услуг, размещении и назначении функциональных элементов, расположении путей эвакуации, предупреждать об опасности в экстремальных ситуациях и т.п.</li> </ul>	<input type="checkbox"/> Да <input checked="" type="checkbox"/> Нет Осмотр:			- Привести в соответствие
6.7	<p>Визуальная информация располагается на контрастном фоне с размерами знаков, соответствующими расстоянию рассматривания, и должна быть увязана с художественным решением интерьера.</p> <p>Использование компенсирующих мероприятий при невозможности применить визуальную информацию (из-за особых художественных решений интерьеров: в залах музеев, выставок и т.п.)</p>	<input type="checkbox"/> Да <input checked="" type="checkbox"/> Нет Осмотр:			- Привести в соответствие

6.8	Система оповещения о пожаре - световая, синхронно со звуковой сигнализацией	<input type="checkbox"/> Да <input checked="" type="checkbox"/> Нет Осмотр:		Система оповещения звуковая	- Привести в соответствие
-----	---	---	--	-----------------------------	---------------------------

## 7. Доступность услуг.

7.1.	Наличие стандарта качества или декларации качества обслуживания МГН на объекте.	<input type="checkbox"/> Да <input checked="" type="checkbox"/> Нет Осмотр:			- Привести в соответствие
7.2.	Наличие технологии обслуживания МГН на объекте, согласованной с общественными организациями инвалидов.	<input type="checkbox"/> Да <input checked="" type="checkbox"/> Нет Осмотр:			- Привести в соответствие
7.3.	Наличие программы подготовки персонала объекта для обслуживания МГН, согласованной с общественными организациями инвалидов.	<input type="checkbox"/> Да <input checked="" type="checkbox"/> Нет Осмотр:			- Привести в соответствие

7.4.	Наличие системы подготовки персонала объекта для понимания потребностей в помощи, оказания помощи инвалидам при обслуживании, с участием в подготовке персонала общественных организаций инвалидов и ведомостей сдачи тестов персоналом по результатам учебы.	<input type="checkbox"/> Да <input checked="" type="checkbox"/> Нет Осмотр:			- Привести в соответствие
7.5.	Наличие план работы предприятия на текущий календарный год по формированию доступной среды, согласованного с общественными организациями инвалидов с учетом их первоочередных потребностей.	<input type="checkbox"/> Да <input checked="" type="checkbox"/> Нет Осмотр:			- Привести в соответствие
7.6.	Наличие перспективного плана работы предприятия минимум на три календарных года по формированию доступной среды, согласованного с общественными организациями инвалидов.	<input type="checkbox"/> Да <input checked="" type="checkbox"/> Нет Осмотр:			- Привести в соответствие

7.7.	Наличие внешнего мониторинга качества доступности и качества услуг объекта для МГН, проводимого при участии общественных организаций инвалидов.	<input type="checkbox"/> Да <input checked="" type="checkbox"/> Нет Осмотр:			- Привести в соответствие
7.8.	Наличие в доступной форме для МГН информации об доступных услугах объекта, порядке оказания помощи и обслуживания, схемы движения по прилегающей территории и объекту МГН.	<input type="checkbox"/> Да <input checked="" type="checkbox"/> Нет Осмотр:			- Привести в соответствие

Председатель комиссии, паспортизируемого объекта:

\_\_\_\_\_  
(Подпись)

Члены комиссии :

\_\_\_\_\_  
(Подпись)

\_\_\_\_\_  
(Подпись)

В том числе: представители общественных организаций инвалидов:

Председатель отделения Хабаровской краевой организации  
общероссийской общественной организации  
«Всероссийское общество инвалидов» города Комсомольска-на-Амуре

\_\_\_\_\_  
(Подпись)

Председатель общественной организации  
«Всероссийского общества слепых» города Комсомольска-на-Амуре

\_\_\_\_\_  
(Подпись)

Председатель отделения Хабаровской краевой организации  
«Всероссийского общества глухих» по городу Комсомольск-на-Амуре

\_\_\_\_\_  
(Подпись)